

CROSSTRAP® · CROSSTRAP® MINI

ESQUEMA DE MONTAJE

EMBUDO DE TRAMPA CROSSTRAP®

1. El embudo se compone de dos mitades iguales.

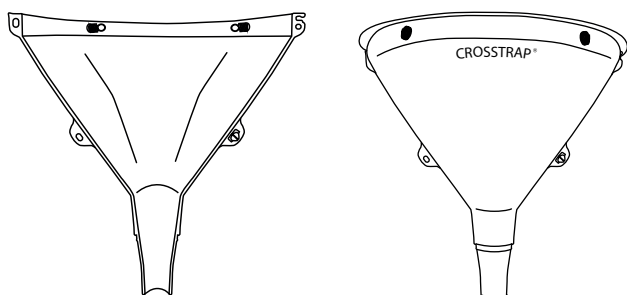

2. Enfrentar ambas partes.

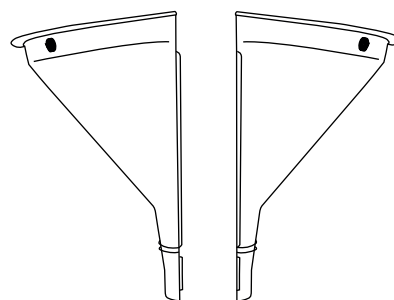

3. Hacer coincidir la pestaña lateral longitudinal de una mitad del embudo, con la ranura longitudinal lateral de la otra mitad del embudo.

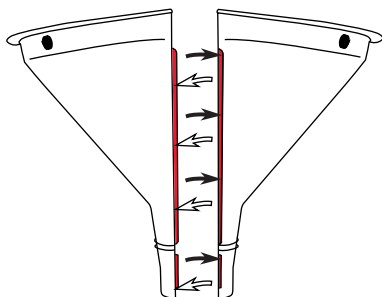

4. Encajar las pestañas que sobresalen, haciendo presión.

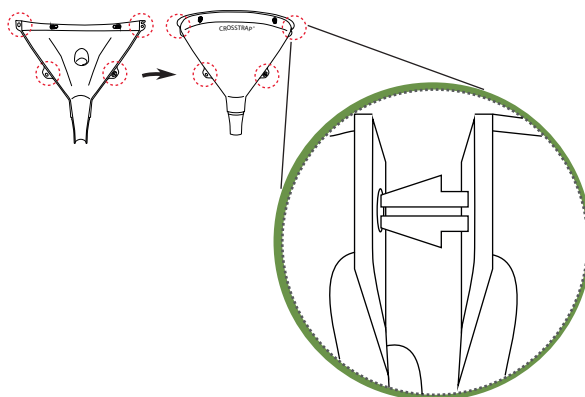

5. Colocar la tapa agujereada del bote colector en el extremo inferior del embudo, haciendo presión.

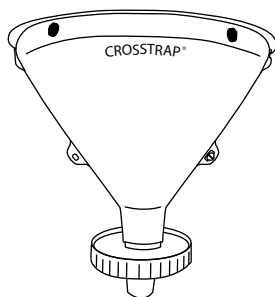

6. Enroscar el bote colector en la tapa.

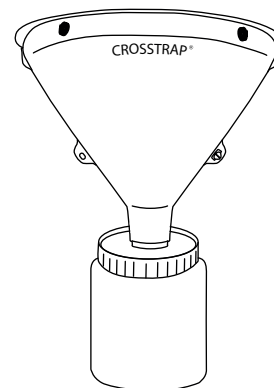

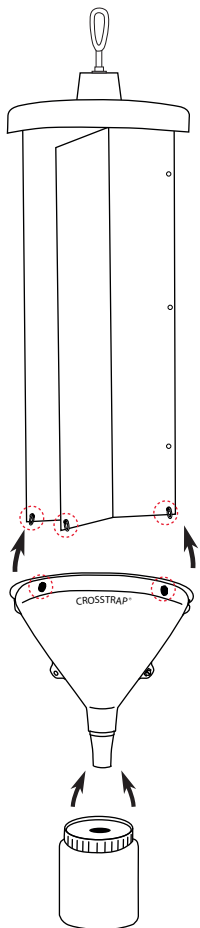

Ensamblar el embudo con el bote colector al cuerpo de la trampa mediante los muelles (embudo) y las anillas (cuerpo).

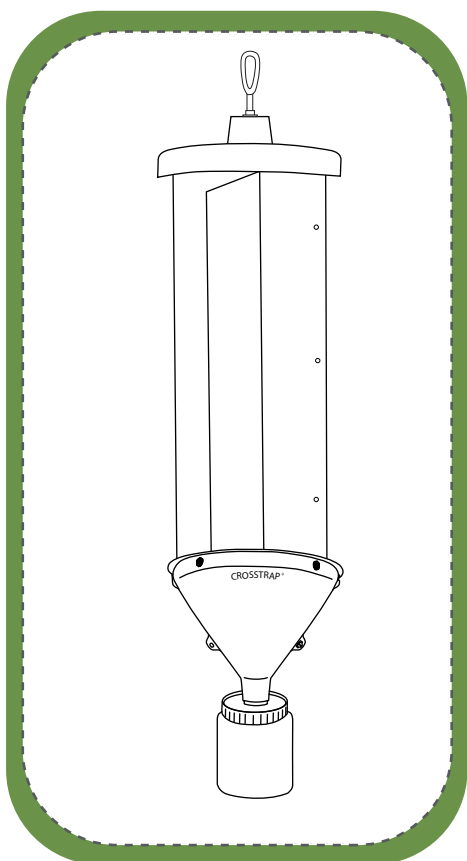
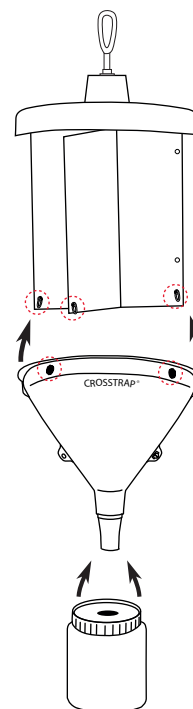

Trampa totalmente montada.

